

CM-4150

사용 설명서

4:1 코일링 제본기

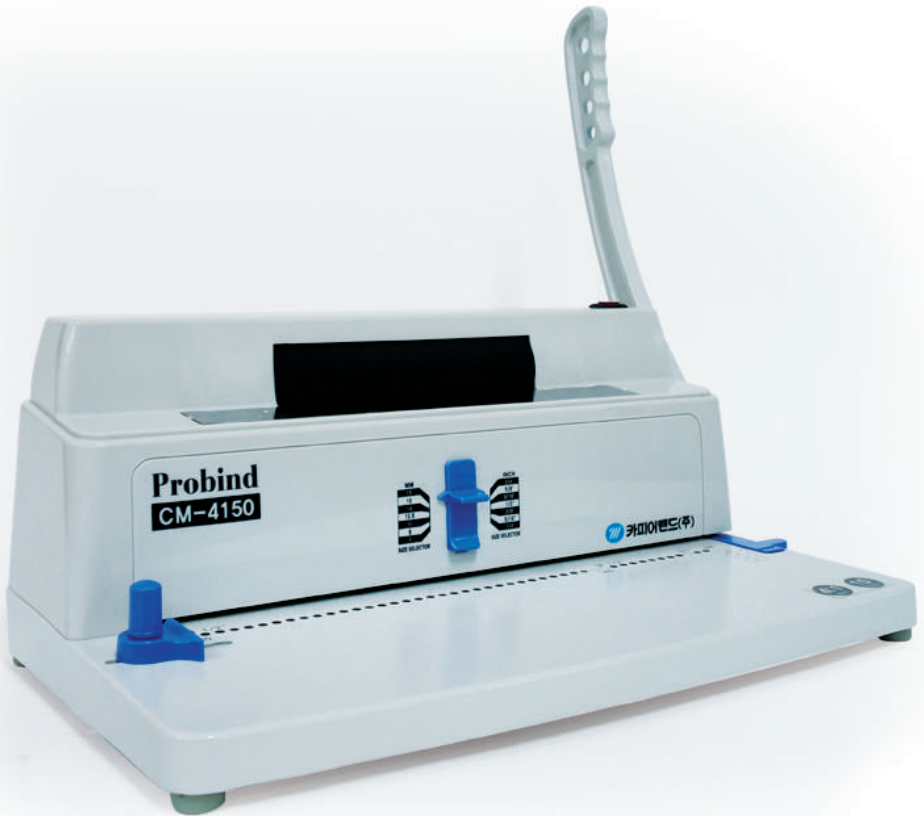

● 구조 및 부분명칭



● 사양

제 품 명	CM-4150	최대제본매수	340매 (A4/70g)
사 용 전 원	220V/60Hz	천공깊이조절	2~6mm
최대제본규격	A4 (210X297mm)	제 본 방 식	수동식
천 공 PITCH	4:1	제 품 중 량	5.65kg
천 공 수	46홀	제 품 크 기	376x245x300mm
1회최대천공매수	15장 (A4/80g)	천공사이즈	4mm(지름 ⌀)

● 제본하는 방법

! 주의 안전하고 평평한 공간에서 사용하세요!

① 천공 준비

- ▶ 제본이 필요한 서류를 준비합니다.
- ▶ 서류의 두께에 맞는 코일링의 사이즈를 결정합니다.
(뒤쪽의 표 참조)

② 천공 깊이 조절하기

- ▶ 천공 깊이 조절핀을 움직여 천공의 깊이 조절이 가능합니다.

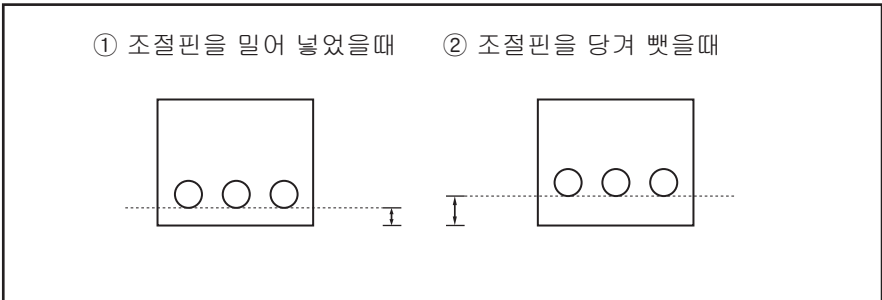

Tip

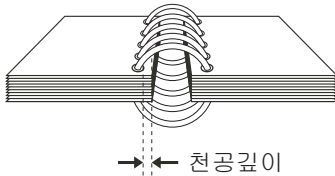

제본의 페이지가 많을수록 천공깊이를 늘려 천공하면 페이지 넘길때 편리합니다.

③ 천공 하기

- ▶ 제본 할 서류에 맞게 페이퍼 가이드를 조절합니다.
- ▶ 1회 천공에 적당한 양의 서류를 가지런히 정리하여 투입구에 넣고 핸들을 내려 천공합니다.
- ※ 중요한 서류를 천공할 때에는, 반드시 테스트를 통하여 종이의 여백을 확인하세요.
- ※ 최대 천공 매수에서 80%만 넣어주세요.
- ※ 천공은 단 한차례의 천공으로 완료하세요.
(여러 번에 걸쳐 천공하지 마세요.)



④ 코일링 한쪽 끝을 꺾어주기

- ▶ 제본을 하기 전에 코일링의 한쪽을 코일링 절단 가위로 꺾어줍니다. 이 작업은 코일링이 필요 이상으로 더 돌아가 다른 한쪽으로 빠져나오지 않게 해줍니다.
(절단 가위 사용시 붉은점 부분을 위쪽에 놓고 사용합니다.)

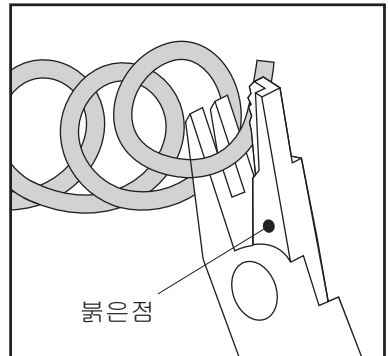

⑤ 코일링을 끼우기

- ▶ 종이를 잘 정렬시킨 후, 테이블이나 기계 위쪽에 둡니다. 코일을 처음 4~5개 구멍에 잘 끼워줍니다.

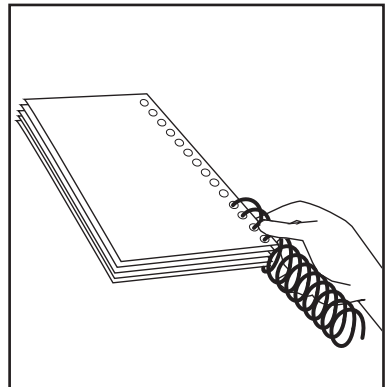

⑥ 제본 마무리하기

- ▶ 제본롤 우측의 전원을 누르면 제본롤이 돌아갑니다.
- ▶ 몇개의 구멍에 코일링을 끼운 서류를 잡고 롤러에 맞닿아 줍니다.
- ▶ 코일은 자동으로 홀을 향해 움직여 제본이 됩니다.
- ▶ 제본 속도에 맞게 서류를 오른쪽으로 이동시키고, 마지막 홀에 삽입될 때, 즉시 서류를 제본롤에서 분리시켜 제본을 마무리합니다.
- ▶ 제본이 끝날때까지 코일링이 제본롤에서 떨어지지 않도록 합니다.

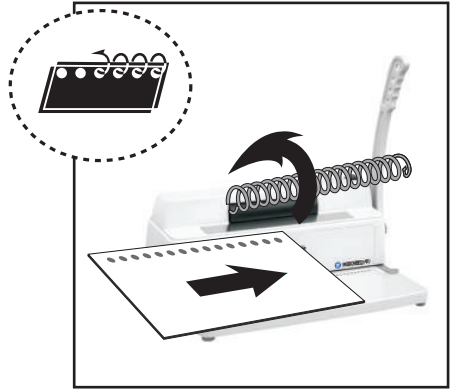

⑦ 제본 마무리하기

- ▶ 제본이 끝나면 다른 한쪽 끝도 첨부된 절단 가위로 절단하고 꺾어 코일이 서류에서 빠져나가지 않게 마무리합니다.

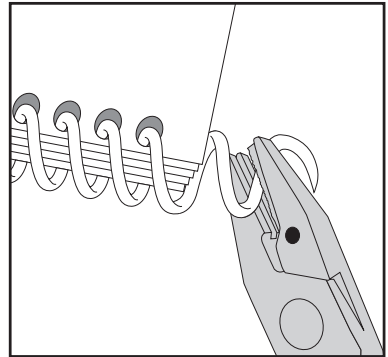

● 폐지함 청소

- ▶ 기계 뒤쪽에 있는 폐지함은 천공 후, 찌꺼기들이 모이는 곳입니다.
 - 1) 기계 왼쪽의 폐지함을 꺼냅니다.
 - 2) 폐지함 안의 찌꺼기를 쏟아내어 폐지함을 청소합니다.
 - 3) 폐지함을 다시 제자리에 넣습니다.

※ 폐지함은 자주 비워주세요.

주의 사항

1. OHP 필름을 천공하시면 고장의 원인이 되니 제본기 전용 표지를 사용 하십시오.
2. 습기가 많은 곳이나 직사 광선은 피해주세요.
3. 제본기에 충격을 주지마세요.
4. 제본기 위치 이동시 핸들을 잡고 옮기지 마세요.
5. 세단기는 콘센트 근처에 설치되어 있어야하며 용이하게 사용할 수 있어야 합니다.

● 문제발생과 해결법

문 제 점	이 유	해 결 방 법
천공 도중 갑자기 핸들을 내릴 수가 없어요.	종이 조각 또는 단단한 다른 물질이 천공 칼날 사이에 끼여있지 않나요?	찌꺼기와 단단한 종이를 깨끗이 제거하세요.
	천공할 종이의 양이 너무 많지는 않나요?	설명서에 따라 종이의 장수를 조절하세요.
종이의 여백이 바르지 못해요.	종이를 삽입할 때, 기울어지게 삽입하지는 않았나요?	종이를 꺼냈다가 다시 올바르게 삽입하세요.
	종이조각 또는 단단한 다른 물질이 천공 칼날 사이에 끼여있지 않나요?	찌꺼기와 단단한 종이를 깨끗이 제거하세요.
종이를 빼내기 힘들어요.	천공할 종이의 양이 너무 많지 않나요?	설명서에 따라 천공 가능한 종이 두께를 조절하세요.
코일링이 잘 끼워지지가 않아요	코일링 제본시 제본 서류가 흐트러져있지 않나요?	천공된 서류를 가지런히 하여 다시 제본합니다.

● 서류양에 맞는 사이즈 표

아래의 표를 참고해서 제본하실 서류의 두께에 알맞는 크기의 호수를 선택합니다.

코일링 호수별 제본 매수

※ 4:1 코일링 사용

호수(mm)	제본 매수
8	10 ~ 30
10	31 ~ 60
12	61 ~ 80
14	81 ~ 100
16	101 ~ 120
18	121 ~ 140
20	141 ~ 160
22	161 ~ 180

호수(mm)	제본 매수
24	181 ~ 200
26	201 ~ 220
28	221 ~ 240
30	241 ~ 260
32	261 ~ 280
36	281 ~ 300
34	301 ~ 320
38	321 ~ 340

*COLOR : 투명, 불투명 (검정, 흰색, 청색, 적색, 녹색)

*포장단위 : 1kg

● MEMO

제 품 보 증 서

모 델 명 : CM-4150 코일링 재본기

보증기간 : 20 년 월 일 ~ 20 년 월 일 까지

(구입일로부터 1년)

구 입 처 : _____

주 소 : _____

회사명 : _____ 부 서 : _____

판매자 : 카피어랜드(주) 우편번호 : 413-863

주 소 : 경기도 파주시 파주읍 향양리 697-7 선유산업단지 12블럭 1롯데

전 화 : 031)954-3100 팩 스 : 031)954-2800

담당자 : _____

보증규정

1. 보증기간 개시일은 기기 납품일로부터 시작됩니다.
2. 보증기간 내에 고객이 정상적으로 사용하던 중 기계의 결함으로 인해 고장이 발생한 경우에만 보상수리를 1년간 해드립니다.
3. 아래 사항의 경우에는 무상수리 대상에서 제외됩니다. 유의하시기 바랍니다.
(무상수리 제외시 유상수리해 드립니다.)
 - ① 첨부된 사용설명서의 설명을 준수하지 않은 사용자의 부주의에 의한 고장.
 - ② 고장의 원인이 본기기 이외에 외부요인에 의한 경우.
 - ③ 고객이 기기를 임의로 개조, 분해하여 발생한 고장일 경우.
 - ④ 구입 후 반반이나 이동시의 고장일 경우.
 - ⑤ 본 보증서의 제시가 없는 경우.
 - ⑥ 제본용 표지 대신 OHP필름을 사용한 경우. (고장 원인의 90%입니다.)
 - ⑦ 1회 권장 천공 매수로 천공 작업을 해주세요.
(무리한 천공은 고장의 원인이 되므로 최대 천공 매수에서 80%만 넣어주세요.)
 - ⑧ 베어링, 기어, 칼날세트는 무상수리 기간에 포함되지 않습니다.
(위 부속은 무리하게 쓰셨을때 파손되기 때문에 서비스 기간에서 제외됩니다.)
4. 원격지 출장서비스를 행할 시에는 당사 예비규정에 의해 비용을 청구합니다.
5. 본 상품에 대한 보증수리 이외에 수리비는 실비로 합니다.
6. 본 보증서는 국내에서만 유효합니다.

애프터 서비스 신청

1. 애프터 서비스 이용시 보증서를 요구할 수 있습니다.
보증서의 제시가 없을 경우 무상수리가 불가능한 경우가 있습니다.
2. 애프터 서비스는 택배 이용을 기본으로 합니다.
택배 이용이 불가능한 경우에는, (50kg초과) 당사 애프터 서비스 센터를 방문하시거나,
기사 방문을 요청하실 수 있습니다. 기사 방문시 추가 요금이 청구될 수 있습니다.
3. 무상수리 보증기간 경과 후의 정기점검 및 고장수리는 수리요청에 의해 실시하며
유상수리를 원칙으로 합니다.

A/S Tel : (031) 954-0090

재본기 전문회사
 카피어랜드(주)
